

NOKIA 3120 classic

日本語簡易マニュアル

①はじめに

1、図のように SIM カードを正しく挿入し、電池を入れカバーを取り付けます。

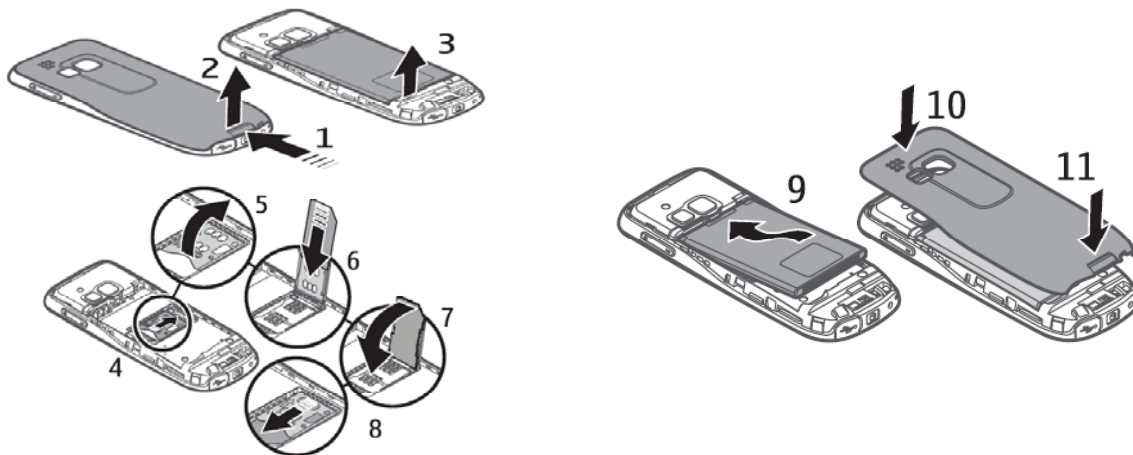

2、図のように充電器を挿しこみます。

初回は6時間以上充電してください。

十分に充電してから使用しないと電池の持ちが悪くなることがあります。

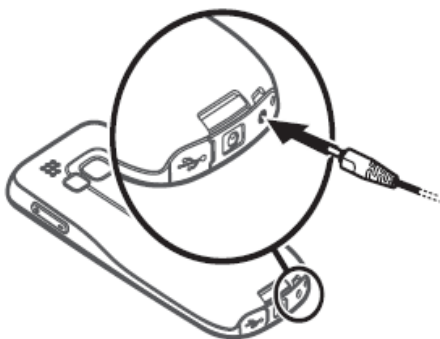

3、図のように携帯上部のボタンを長押しして電源を入れます。



②各キーとメニュー

- 1、前面カメラレンズ
- 2、相手の声を聞くスピーカー
- 3、画面
- 4、左選択キー
- 5、右選択キー
- 6、発信ボタン
- 7、終了ボタン
- 8、中央決定キー
- 9、数字/文字入力キー
- 10、ナビゲーションキー/スクロールキー

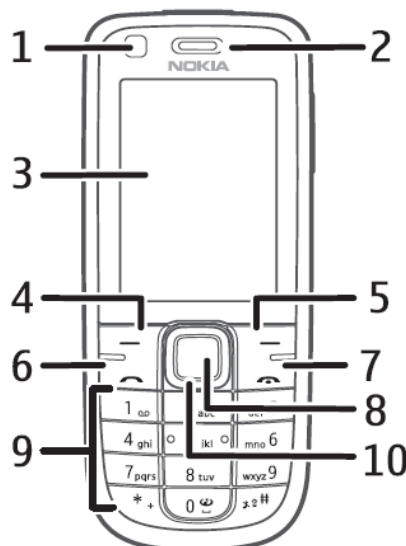

- 11、通話時マイク部分
- 12、充電コネクタ挿入口
- 13、アクセサリ等コネクタ挿入口
- 14、Mini USB ケーブル挿入口
- 15、メインカメラレンズ
- 16、カメラフラッシュ
- 17、電源 ON/OFF ボタン
- 18、外部スピーカー
- 19、ボリューム等のプラス調整キー
- 20、ボリューム等のマイナス調整キー

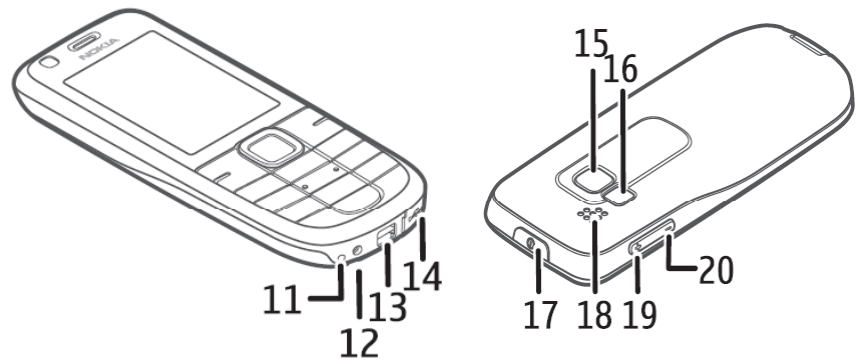

③メモリーカード

1、対応している外部メモリーカードはMicroSD となります。



- 2、図のように、裏カバーをはずして microSD を挿入し、カチッと音がするまで差し込んでください。取り外しも同様、一度 microSD を奥へ押し込みカチッと音がしてから取り出します。

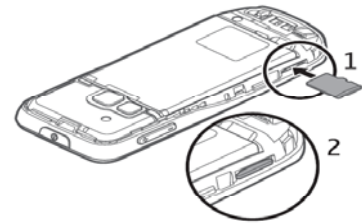

③画面の説明

- 1、3G/GSM ネットワークの表記
- 2、電波の強弱
- 3、電池残量
- 4、メールや着信などのお知らせアイコン
- 5、現在利用中の通信事業者の名称
- 6、時計
- 7、メイン画面
- 8、ショートカット
- 9、メニュー
- 10、電話帳リスト

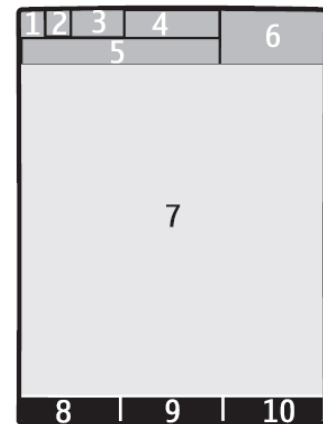

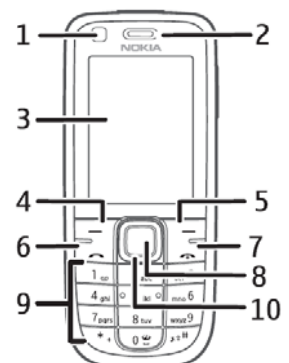

④通話方法

- 1、電話のかけかた：図の 9 で電話番号を入力し、6 ボタンを押して発信します。
- 2、電話の受け方：電話がかかってきたら、図 6 ボタンを押して電話に出ます。
- 3、通話の終了：図 7 のボタンを押して通話を終了します。





⑤SMS(ショートメッセージ)

- 1、メールの作成：①Menu→  を選択。②Create message を選択③Message を選択。
④To:に相手先の電話番号を入力。⑤Text:に本文を入力。⑥Send で送信。
(文字の種類は#ボタンによって切り替えることができます)
- 2、受信メールを見る：①Menu→  を選択、Inbox でメールを確認して下さい。

⑥日時設定

- 1、Menu→  →Date and times→Date and times settings の順に選択し、日付と時間をセットして下さい。

⑦電話帳登録及び通話履歴の呼び出し

- 1、番号と名前の登録：電話番号を入力します。Save を選択し、First name/Last name を入力してスクロールし、電話番号を確認のうえ Save します。
- 2、電話帳の呼び出し：Menu→  →Names の順に選択し、キーワードを入れて検索します。
- 3、通話履歴から電話番号を検索する：図 6 ボタンを 2 回連続で押し、発着信履歴から電話番号を検索できます。
又は、Menu→  で発着信履歴やパケット通信履歴などを確認できます。

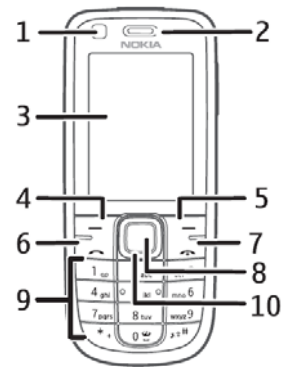

⑧誤作動防止キーロック

- 1、図 8 の Menu セレクトボタンを押した後、即座に「*」ボタンを押します。キーロックを解除するときも同様です。

⑧モバイルカメラ

- 1、カメラ起動：Menu→  →Camera を選択して下さい。

⑨メディア(写真・音楽ファイルなど)

- 1、Menu→  で、撮った写真や音楽ファイルなどを開きます。

⑩着信音設定

- 1、Menu→  →Tones で各設定変更後、下までスクロールし Save を押します。

〒171-0014

東京都豊島区池袋 2-40-12 西池袋第一生命ビルディング 1F

ビッグウェストインターナショナル

TEL/03-5960-4728 FAX/03-5960-6748

URL:www.bwi.jp E-mail:info@bwi.jp

